

Harvia Xenio WiFi CX004WIFI

EN Instructions for Installation and Use of Control Panel

FR Instructions d'installation et d'utilisation du
panneau de commande



ETL LISTED
Conforms to
UL 60730-1
UL 60730-2-7
UL 60730-2-9
Certified to
CSA E60730-1
CSA E60730-2-7
CSA E60730-2-9

CX004WIFI



This user manual is intended for the owner or the person in charge of the product, as well as for the electrician in charge of the electrical installation of the product. After completing the installation, the person in charge of the installation should give these instructions to the owner of the product or to the person in charge of its operation. Please read more instructions for installation, use and recycling from www.harvia.com. (Original user manual from manufacturer).



READ THE WARNINGS AND MANUAL CAREFULLY BEFORE USING THE PRODUCT!



The sauna heater is designed for the heating of a sauna room to bathing temperature. It is not to be used for any other purpose!



The control unit is meant for controlling the functions of sauna and a sauna heater. It is not to be used for any other purpose!

This device is allowed to use by 8 years old or older children and persons with reduced physical, sensory or mental capabilities, or persons with lack of experience and knowledge, if they are supervised or they have been instructed to use the device safely and if they are aware of the dangers involved. Children should not play with the device. Children should not clean or do operations to the device without supervision.

INSTALLATION AND MAINTENANCE



The electrical device may only be connected to the electrical network in accordance with the current regulations by an authorised, professional electrician. After completing the installation, the person in charge of the installation should give these instructions to the owner of the sauna or to the person in charge of its operation.



All maintenance that requires special skills must be performed by a trained professional.



Always disconnect the device from the electricity network before carrying out any maintenance work!

- Check the device for visible damage before installing and using the device. Do not use a damaged device.
- It is absolutely necessary to install the device according to values stated in the instructions of installation and use. Neglecting them causes a risk of fire.
- If suitable accessories are installed in the device, follow the accessory-specific operating and installation instructions!
- Clean the product by using a lightly moistened cloth. Use only mild cleaning agents, never solvents or corrosive chemicals.
- This product should not be disposed of with general household waste. When recycling your product, take it to your local collection facility or contact the place of purchase.

- The device must be installed in such a way that the warning texts are easy to read after installation.
- The device must not be installed in a wall recess, unless otherwise stated in the instructions.
- Do not place the supply air vent so that the air flow cools the temperature sensor (see temperature sensor installation instructions!)
- If the supply cord is damaged, it must be replaced by the manufacturers' service person or a similarly qualified person in order to avoid a hazard.
- Use of a PVC-insulated cable as a connection cable for the heater is prohibited due to its thermal fragility.
- Do not connect power supply to electric heater via a residual current device.
- If device is connected to water supply, there must be a floor drain on the floor of the sauna room and/or washroom in case of hose breaks or leaks.
- If device is used in public saunas without a timer, the indicator light, which tells if the device is on, must be placed in the room where the device is controlled.

INSTRUCTIONS FOR USE AND BATHING



Always check that there are no objects on the heater or near the heater before switching it on.



Beware of hot heater. The stones and metal parts of the heater may burn the skin.



Do not cover!

- Sea air and a humid climate may corrode the metal surfaces of the device.
- Do not hang clothes to dry in the sauna, as this may cause a risk of fire. Excessive moisture content may also cause damage to the electrical equipment.
- Do not press the overheating protection button before the cause of the fault has been found. Only persons authorised to carry out electrical installations can reset the overheat protector, unless otherwise stated in the instructions manual.
- Always check that the heater has switched off and stopped heating after the on-time period has elapsed.
- In public saunas, where the heater is used without a timer or continuously for longer than the timer of the heater or the control unit allows with the factory settings, the device must be constantly supervised.
- The sauna room and surroundings of the heater must always be checked before the heater is switched on again or it is switched on with the remote-control system.
- The sauna room and surroundings of the heater must always be checked before the device is brought into standby mode required by remote control or pre-timed operation.

Ce manuel d'utilisation est destiné au propriétaire ou à la personne en charge du produit, ainsi qu'à l'électricien en charge de l'installation électrique du produit. Une fois l'installation terminée, la personne en charge de celle-ci est tenue de remettre ces instructions au propriétaire du produit ou à la personne en charge de son exploitation. Des instructions supplémentaires concernant l'installation, l'utilisation et le recyclage sont disponibles sur www.harvia.com. (Manuel d'utilisation d'origine du fabricant).



LIRE ATTENTIVEMENT LES AVERTISSEMENTS ET LE MANUEL AVANT D'UTILISER LE PRODUIT !



Le poêle est conçu pour chauffer un sauna à la température adéquate. Il ne doit en aucun cas être utilisé à d'autres fins !



Le centre de contrôle sert à commander les fonctions d'un sauna et d'un poêle. Il ne doit en aucun cas être utilisé à d'autres fins !

Cet appareil peut être utilisé par des enfants d'au moins 8 ans et des personnes aux capacités physiques, sensorielles ou mentales réduites, ou des personnes manquant d'expérience et de connaissances, s'ils sont supervisés ou s'ils ont été formés pour utiliser l'appareil en toute sécurité et s'ils ont conscience des risques qu'ils encourent. Les enfants ne doivent pas jouer avec l'appareil. Les enfants ne doivent pas nettoyer l'appareil ou intervenir dessus sans supervision.

INSTALLATION ET MAINTENANCE



Le raccordement de l'appareil électrique au secteur ne doit être réalisé que par un électricien professionnel qualifié et conformément aux règlements en vigueur. Une fois l'installation terminée, la personne en charge de celle-ci est tenue de remettre ces instructions au propriétaire du sauna ou à la personne en charge de son exploitation.



Toute opération de maintenance nécessitant des compétences particulières doit être réalisée par un professionnel formé



Toujours débrancher l'appareil du réseau électrique avant de réaliser toute opération de maintenance !

- Avant d'installer et d'utiliser l'appareil, s'assurer qu'il ne présente pas de dommages visibles. Ne pas utiliser un appareil endommagé.
- Il est absolument nécessaire d'installer l'appareil conformément aux valeurs indiquées dans les instructions d'installation et d'utilisation. Dans le cas contraire, il existe un risque d'incendie
- Si des accessoires adaptés sont installés dans l'appareil, respecter les instructions d'installation et d'utilisation propres aux accessoires !
- Nettoyer le produit à l'aide d'un chiffon légèrement humide. Utiliser uniquement des produits de nettoyage doux, jamais de solvants ni de produits chimiques corrosifs

- Ce produit ne doit pas être mis au rebut avec les déchets ménagers ordinaires. Pour recycler le produit, le déposer au centre de collecte local ou contacter le point de vente.
- L'appareil doit être installé de sorte que les textes d'avertissement soient faciles à lire après installation.
- L'appareil ne doit pas être installé dans une niche murale, à moins qu'il n'en soit stipulé autrement dans les instructions.
- Ne pas placer la bouche d'arrivée d'air de sorte que le flux d'air refroidisse le capteur de température (voir les instructions d'installation du capteur de température !)
- Si le cordon d'alimentation est endommagé, il doit être remplacé par le technicien de maintenance du fabricant ou une personne possédant les mêmes qualifications pour éviter tout danger.
- Pour raccorder le poêle, il est interdit d'utiliser un câble à isolation PVC en raison de sa fragilité à la chaleur
- Ne pas raccorder l'alimentation électrique au poêle électrique via un disjoncteur différentiel de fuite à la terre.
- Si l'appareil est raccordé à une alimentation en eau, prévoir un siphon sur le sol du sauna et/ou de la salle de bain en cas de ruptures de flexibles ou de fuites
- Si l'appareil est utilisé dans un sauna public sans interrupteur horaire, le témoin lumineux indiquant que l'appareil est en marche doit être placé dans la pièce depuis laquelle l'appareil est commandé.

INSTRUCTIONS CONCERNANT L'UTILISATION ET LES SÉANCES



Toujours s'assurer de l'absence d'objets sur le poêle ou à proximité avant de le démarrer.



Attention au poêle chaud. Les pierres et les composants métalliques du poêle peuvent brûler la peau.



Ne pas le couvrir !

- L'air marin et un climat humide peuvent entraîner la corrosion des surfaces métalliques de l'appareil.
- Ne pas suspendre des vêtements dans le sauna pour les faire sécher car cela pourrait causer un incendie. Un taux d'humidité excessif peut également endommager l'équipement électrique.
- Ne pas appuyer sur le bouton de sécurité-surchauffe avant d'avoir identifié la cause du dysfonctionnement. Seules les personnes autorisées à réaliser des installations électriques peuvent réinitialiser la sécurité-surchauffe, à moins qu'il n'en soit stipulé autrement dans le manuel d'instructions.
- Toujours vérifier que le poêle s'est éteint et a arrêté de chauffer une fois la durée de fonctionnement écoulée.
- Dans les saunas publics où le poêle est utilisé sans interrupteur horaire ou en continu pendant plus longtemps que ne le permet l'interrupteur horaire du poêle ou le centre de contrôle avec les réglages d'usine, l'appareil doit être surveillé en permanence.
- Toujours vérifier le sauna et les abords du poêle avant de redémarrer celui-ci ou de le démarrer avec le système de commande à distance.
- Toujours vérifier le sauna et les abords du poêle avant que l'appareil ne soit placé en mode veille par commande à distance ou programmation.

EN

WARNING AND NOTES.....2
SYSTEM COMPONENTS.....7
TECHNICAL DATA.....8
HARVIA XENIO WIFI.....9
 1. Instructions for Installation.....9
 2. Control Panel Indicator lights and buttons.....11
 3. Instructions for Use.....12
 4. RemoteUse.....17
 5. MyHarvia Mobile Application.....18
TROUBLESHOOTING.....20
GUARANTEE.....36

FR

AVERTISSEMENTS ET REMARQUES.....4
COMPOSANTS DU SYSTÈME.....7
DONNÉES TECHNIQUES.....22
HARVIA XENIO WIFI.....23
 1. Instructions d'installation.....23
 2. Témoins lumineux et boutons du panneau de commande..25
 3. Instructions d'utilisation.....26
 4. Commande à distance.....31
 5. Application mobile MyHarvia.....32
DÉPANNAGE.....34
GARANTIE.....36

CX004WIFI



MyHarvia:



MyHarvia:



SYSTEM COMPONENTS

- | | | | |
|-------------------|-----------------------|--------------------------|------------------------------|
| 1. Control panel | 5. Door switch* | 9. Heater / Combi-heater | 13. Mobile device + MyHarvia |
| 2. Data cabel | 6. Temperature sensor | 10. Heater and steamer | 14. Main switch |
| 3. Power unit | 7. Humidity sensor | 11. XE-heater | |
| 4. Remote switch* | 8. Safety switch * | 12. WLAN router | *Optional accessory |

COMPOSANTS DU SYSTÈME

- | | | | |
|------------------------|-----------------------------|--------------------------|--------------------------------|
| 1. Panneau de commande | 5. Commutateur de porte* | 9. Poêle/poêle Combi | 13. Dispositif mobile+MyHarvia |
| 2. Câble de données | 6. Capteur de température | 10. Poêle et évaporateur | 14. Commutateur principal |
| 3. Bloc d'alimentation | 7. Capteur d'humidité | 11. Poêle XE | |
| 4. Télécommande* | 8. Commutateur de sécurité* | 12. Routeur WiFi | *Accessoire en option |

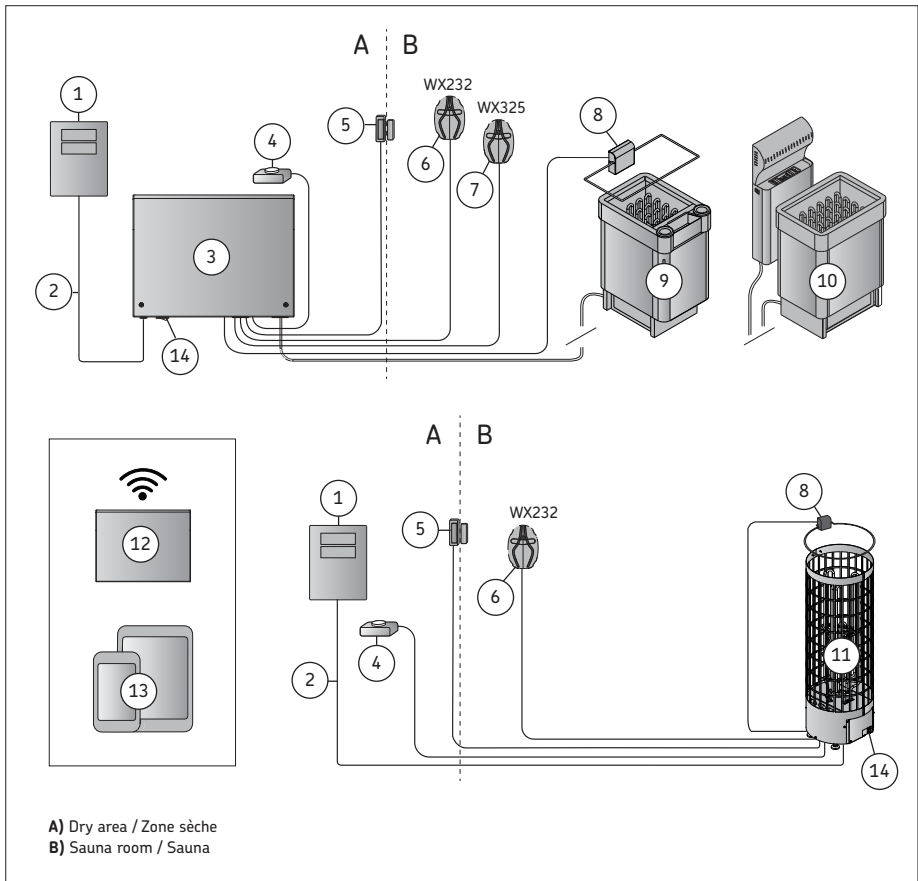

Figure 1.

TECHNICAL DATA

EN

Xenio WiFi –Control panel (CX001WIFI)		x	
MyHarvia mobile application		(x)	
		Compatible devices	
		CX170-U1-15-XW CX170-U3-15-XW CX30-U1-U3-XW CX45-U1-U3-XW	CX30C-U1-XW CX30C-U3-XW
Temperature adjustment range	40 - 90 °C / 104 - 194 °F	x (x)	x (x)
Humidity adjustment range	20-80 rH		x (x)
On-time	1h	x	x
Control of lighting	ON / OFF -button	x (x)	x (x)
	Automation: ON when heater turns on	(x)	(x)
Control of fan	ON / OFF -button	x (x)	x (x)
	Automation: ON when heater turns off	(x)	(x)
Timed start adjustment range	0-12h	x	x
	- For one heating - Based on calendar	(x)	(x)
Week clock	- Max. 8 programs	(x)	(x)
Safety device option	Safety switch (optional)	x	x
Time zone selection	Yes	(x)	(x)
Daylight saving selection	Yes	(x)	(x)
Xenio WiFi –Control panel (CX001WIFI)			
Dimensions (mm)	85 x 24 x 110		
Connection	4-pin: +12VDC, GND, RS485 A+B		
Supply	12-24VDC		
Power consumption	Peak 2W, average 600mW		
WiFi frequency band	2,4 GHz		
Storage conditions	-25-70°C / -4 - 158 °F		
Ambient	0-70°C / 32 - 158 °F		
Air humidity	Max 99%, non-condensing		
Dimensions for flush mounting hole	67 x 96 mm / 2.6 x 3.8 inch		
Harvia Xenio WiFi CX004WIFI Remote Kit Compatibility			
<p>Please check serial number from the product. If the serial number in the product is bigger than presented in the table, it is Xenio WiFi and MyHarvia compatible.</p>			
Item numbers	Serial number		
CX30-U1-U3 CX45-U1-U3 CX30C-U1 CX30C-U3 CX1502083-15	SN PU: 2034xxxxxx (For example: SN PU: 2034000001)		
CX1502401-15	SN PU: 2036xxxxxx (For example: SN PU: 2036000001)		

Table 1a. Technical data, Xenio WiFi control panel / MyHarvia mobile application

Harvia Xenio WiFi control panel is designed to control Harvia sauna devices: control center, electric heater or combi-heater. With the control panel it is also possible to control accessories like the lighting and ventilation of the sauna room. The ability to control accessories depends on the connection options of the device being controlled. Xenio WiFi control panel can only be connected to compatible Harvia products. See the manual of controlled device for more device-specific information.

The Xenio WiFi -control panel can be controlled by using MyHarvia mobile application. With the mobile application you can, for example, see the status of the heater, temperature of the sauna room and remaining heating time anywhere, anytime.

1. INSTRUCTIONS FOR INSTALLATION

The control panel is splashproof and has a small operating voltage. The panel can be installed in the washing or dressing room, or in the living quarters. If the panel is installed in the sauna room, it must be at the minimum safety distance from the heater and at a maximum height of one metre (1m) from the floor. Conductor tubing (ø 30 mm) inside the wall structure allows you to thread the data cable hidden within the wall – otherwise the installation will have to be on the wall surface. If the control panel is exposed to water splashes, flush mounting is recommended. The existing Xenio control panel can be replaced with Xenio WiFi panel without an electrician.

» See **Figure 2** *Installing the control panel*

Install the control panel in a location with a good WiFi connection. You can ensure an adequate WiFi connection with your phone:

- » Disable mobile data on your phone.
- » Turn on your phone's WiFi.
- » The WiFi connection at the installation location is adequate if the WiFi connection of your phone is good and other applications that require data transfer work properly.

If the connection is not adequate:

- » Try another location.
- » If possible, change the location of your WiFi base station so that the connection to the Xenio WiFi control panel is better.

Building structure, building materials, flush mounting and other similar issues may reduce the quality of the WiFi connection.

Tip! A WiFi network extender can be used to enhance the network reach.

INSTALLING THE CONTROL PANEL

EN

- A) Surface mounting 1. Thread the data cable through the hole in the back cover.
B) Flush mounting 2. Fasten the back cover to a wall with screws.
3. Push the data cable to the connector.
4. Press the front cover into the back cover.

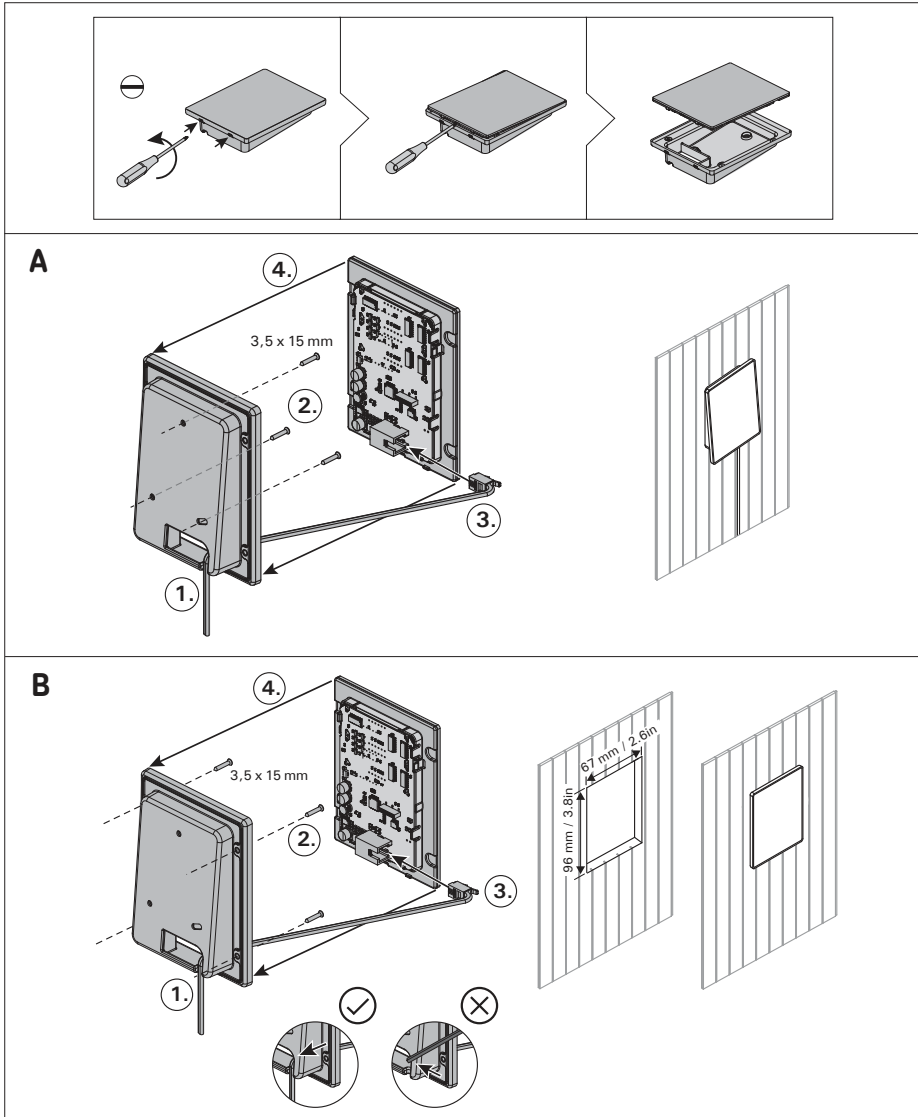
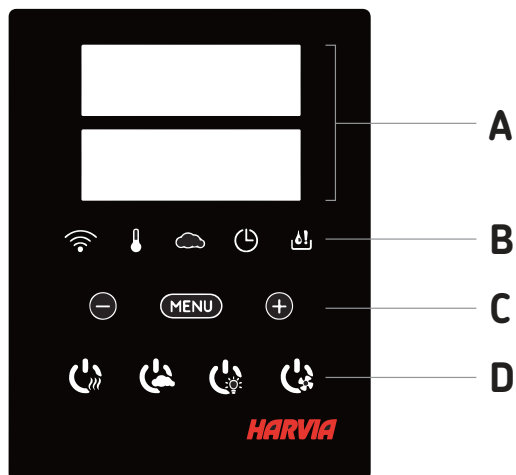













Figure 2.

2. CONTROL PANEL INDICATOR LIGHTS AND BUTTONS

EN



A	B	C	D
Display	Indicator lights	Menu and navigation buttons	Operating buttons
			 
WiFi connection	Temperature	Humidity	On-time Water level warning
			
Value decrease*	Mode change	Value increase*	* Press and hold to make the value change faster.
			
Heater I/O	Steamer I/O	Lighting I/O	Fan I/O

Note! Available buttons depend on the features of the controlled device.

3. INSTRUCTIONS FOR USE

EN

Using the Heater and the Steamer

When the device is connected to the power supply and the main switch (further information » *System components*) is switched on, the control unit is in standby mode and ready for use. I/O buttons' background lights glow on the control panel. (*Device = power unit / Harvia XE-heater*)

Heater and/or Steamer On:

Heater and steamer are switched on and off independently.



Start the heater by pressing the heater I/O button on the control panel.



Start the steamer by pressing the steamer I/O button on the control panel.

When the heater and/or steamer starts, the display will show previously set values for five seconds. The shown values (temperature/humidity/on-time) differ depending on which devices are started.

When the desired temperature and/or humidity has been reached in the sauna room, the heating elements are automatically turned off. To maintain the desired temperature and/or humidity, the control unit will automatically turn the heating elements on and off in periods. If the heater efficiency is suitable and the sauna has been built correctly, the sauna takes no more than an hour to warm up.

Heater and/or Steamer Off:

The heater and/or steamer turn off and the control unit switches to standby mode when:

- the I/O button is pressed
- the on time has elapsed or
- an error occurs.

If the water container runs empty, the steamer will be turned off, the water level warning light will blink, and the display will show the text "OFF". If the water level sensor develops a failure, the steamer's overheat protector will engage, the water level warning light will blink, and the display will show the text "OFF" (further information » *Error Messages*).

NOTE! It is essential to check that the control unit has cut off power from the heater after the on time has elapsed, the dehumidification has ended or the heater has been switched off manually.

Changing the Settings:

The settings menu structure and changing the settings is shown in figures 3a and 3b. The programmed temperature and humidity values and all values of additional settings are stored in memory and will also apply when the devices are switched on next time.

Note! The humidity value determines the maximum temperature in the sauna. The sum of temperature and humidity values can be 140 at maximum (temperature 60 °C + humidity 80 rH). This is due to safety reasons. If the steamer is activated and you try to set the temperature too high, the humidity value will blink in the display.

Using Accessories

Lighting and ventilation can be started and shut down separately from other functions.

Lighting

The lighting of the sauna room can be wired so that it can be controlled from the control panel. (Max 100 W.)



Switch the lights on / off by pressing the control panel button.

Ventilation

If there is a fan installed in the sauna room, it can be connected to the control unit and be controlled from the control panel.



Start / stop the fan by pressing the control panel button.

Safety switch

Safety switch (e.g. Harvia SFE) refers to a device that is integrated or installed above the heater. It prevents the heater from heating up if, for example, a towel (or some other object that might cause a fire hazard) is placed on it. » See *Safety switch Instructions for Installation and Use*.



Note! Safety switch may only be connected by an electrician.

Remote switch

To remotely control the heater's power input, the control unit can be equipped with an on/off remote switch (e.g. building automation) (further information » *System components*) (further information » 4. *Remote Use*).

Control panel lock



Press and hold the heater and light buttons for three seconds.



-CL- is shown on the display. Panel lock can be activated only in standby mode. Panel lock also prevents remote start.

BASIC SETTINGS















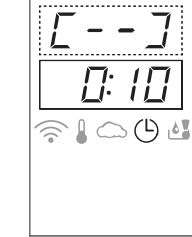

	<p>Basic mode (heater and steamer on)</p> <p>The top row shows the sauna room temperature. The bottom row shows the humidity level (or remaining on time, if the steamer is not activated).</p>
	<p>Press the MENU button to open the settings menu.</p>
	<p>Sauna room temperature (shown if the heater is activated)</p> <p>The display shows the sauna room temperature setting. Temperature indicator light blinks.</p> <ul style="list-style-type: none"> • Change the setting to the desired temperature with the (-) and (+) buttons. • The sum of temperature and humidity can be 140 at maximum
	<p>Press the MENU button to access the next setting.</p>
	<p>Sauna room humidity level (shown if the steamer is activated)</p> <p>Change the setting to the desired humidity with the (-) and (+) buttons.</p> <ul style="list-style-type: none"> • The display shows the sauna room humidity setting. Humidity indicator light blinks. • The sum of temperature and humidity can be 140 at maximum.
	<p>Press the MENU button to access the next setting.</p>
	<p>Remaining on-time</p> <p>Press the (-) and (+) buttons to adjust the remaining on-time.</p> <div style="border: 1px solid gray; padding: 5px; width: fit-content;">Example: the heater will be on for 40 minutes.</div>
	<p>Pre-setting time (timed switch-on)</p> <ul style="list-style-type: none"> • Press the (+) button until you overstep the maximum on-time (1h). Temperature and humidity indicator lights switch off. Pre-setting time symbol blinks on the screen. • Select the desired pre-setting time using the (-) and (+) buttons. The time changes in 10-minute steps. <div style="border: 1px solid gray; padding: 5px; width: fit-content;">Example: the heater will start after 10 minutes.</div>
	<p>Press the MENU button to exit.</p>
	<p>Basic mode (pre-setting time running, heater and steamer off)</p> <p>The decrease of remaining pre-setting time is shown until zero appears, after which the activated devices (heater and/or steamer) are switched on. The bottom row shows the remaining pre-setting time.</p>

Figure 3a. Settings menu structure, basic settings.

ADDITIONAL SETTINGS	
	<p>Control unit standby</p> <p>I/O buttons' background lights glow on the control panel.</p>
	<p>Open the settings menu by simultaneously pressing the buttons −, MENU and +. Press for 5 seconds. Note! The buttons do not glow when the control unit is in standby mode.</p>
	<p>Setting the remote use</p> <p>The remote control setting can be changed with the + and − buttons. (See section 4. <i>Remote Use</i> for further information).</p> <p>"SAFE" (Remote control enabled with the safety switch) "On" (Remote control enabled without safety switch) "OFF" (remote control disabled).</p> <div style="border: 1px solid black; padding: 5px; margin-top: 10px;"> <p>⚠ Note! Always check that there are no objects on the heater or near the heater before switching it on!</p> </div> <p>» Confirm the selection with the MENU button.</p>
	<p>Select either heater HEAT or combi (=heater and steamer, CO) to be controlled remotely. Change the setting with the + and − buttons.</p> <p>Confirm the selection with the MENU button.</p>
	<p>Setting pause time (6 h)</p> <p>Enable or disable the pause time feature with buttons + and −. Pause time must be enabled, if the control unit is remotely started by an automated schedule (e.g. a weekly timer).</p>
	<p>Press the MENU button to access the next setting.</p>
	<p>Sauna dehumidifying interval**</p> <p>The sauna dehumidifying interval can be turned On or OFF*. The interval will begin when the devices are switched off from the I/O buttons or when the set on-time runs out.</p> <p>During the interval:</p> <ul style="list-style-type: none"> • the heater is on • the sauna room temperature is set at 40 °C. • If a fan is connected to the control unit, it will also be on. <p>The length of the interval is 45 minutes. When the time runs out, the devices turn off automatically. The interval can also be stopped manually at any time by pressing the I/O button. Dehumidifying helps to keep your sauna in a good condition. (further information » 4. <i>Remote Use</i>).</p>
	<p>Press the MENU button to access the next setting.</p>

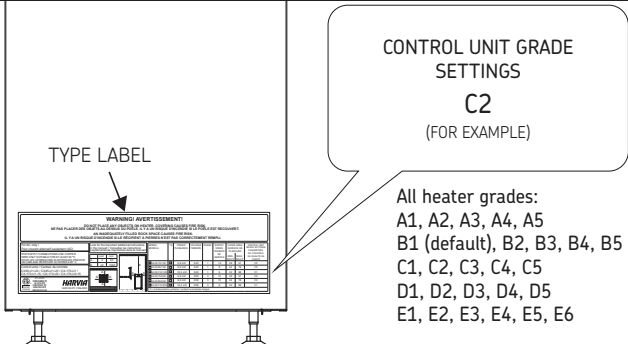
** Note! Available functions depend on the features of the controlled device.

	<p>Temperature unit Change the setting with the \oplus and \ominus buttons. CEL (Celsius) FAHR (Fahrenheit)</p>
	<p>Press the MENU button to access the next setting.</p>
	<p>Heater grade Change the setting with the \oplus and \ominus buttons. See the right grade from the heater's type label, under "control unit grade settings".</p> <div data-bbox="330 483 1024 834" style="border: 1px solid black; padding: 10px;">  <p style="text-align: center;">TYPE LABEL</p> <p style="text-align: center;">CONTROL UNIT GRADE SETTINGS C2 (FOR EXAMPLE)</p> <p>All heater grades: A1, A2, A3, A4, A5 B1 (default), B2, B3, B4, B5 C1, C2, C3, C4, C5 D1, D2, D3, D4, D5 E1, E2, E3, E4, E5, E6</p> </div>
	<p>Press the MENU button to access the next setting.</p>
	<p>WiFi connection Connect control panel to WiFi network by using the MyHarvia application. Change the setting with the \oplus and \ominus buttons. See MyHarvia application for more detailed instructions.</p> <p>OFF >The WiFi connection is off (WiFi indicator light on the control panel is off).</p> <p>On > The WiFi connections is on (WiFi indicator light glows on the control panel).</p> <p>C0nn > Connect mode is active.</p>
	<p>Press the MENU button. The control unit switches to standby mode.</p>

* Factory setting

Figure 3b. Settings menu structure, additional settings.

4. REMOTE USE



Note! The sauna room and surroundings of the heater must always be checked before the heater is switched on again or it is switched on with the remote-control system.

EN

Remote use with the safety switch: The heater can be turned on remotely if the safety switch circuit is closed. If the circuit is open, "SAFE" is displayed and the heater will not start.

Preset time: If the control unit is on preset delay time, it cannot be controlled with a remote switch. After the preset delay has passed and the heater is turned on, it can be turned off with a remote switch.

Dehumidifying: When the heater is turned off remotely and dehumidifying is enabled, dehumidifying starts and cannot be stopped remotely. When dehumidifying is in progress and a safety switch is used, the heater can be turned on remotely. If a door switch is used, the heater cannot be remotely started, as the remote use mode must be re-activated by pressing and holding the control unit's heater button for three seconds.



Power saving mode: If no buttons are pressed in 30 minutes, power saving mode is activated. Only the heater button (and "rc on", if remote use mode is active) is lit.

Pause time: When the heater is switched off, status message **rEst** appears on the control panel display. This feature prevents the heater from turning on automatically during a timed start or weekly clock **if it has been less than 6 hours since the heater was last turned off.**



FOTA (Firmware Over the Air)

The Xenio WiFi control panel has a feature that automatically downloads the latest firmware to the control panel.

5. MYHARVIA MOBILE APPLICATION

EN

MyHarvia is a mobile application that allows you to remotely control the functions of Xenio WiFi control panel. With MyHarvia mobile app you can:

- Turn the heater on and off.
- Switch accessories on and off (lights, ventilation).
- Set and monitor the sauna temperature.
- Set and monitor sauna humidity (combi-models).
- See the heater status information.
- Set a scheduled start.

There is no limit to the number of devices you can connect to the MyHarvia application. With the mobile app you can control several saunas with Xenio WiFi control panel, for example, one in your home and the other in your summer cottage.

Installing the MyHarvia application

1. Download MyHarvia mobile app from the app store (Google Play / App Store)
2. Create and register MyHarvia-account.
3. Sign in to your MyHarvia-account.

Note! MyHarvia is not available for download in all countries due to local restrictions.

Connecting MyHarvia and Xenio WiFi control panel

- First device is installed right after you sign into your account. Follow the instructions of your mobile application.
- Later you can pair new devices by selecting the "+ Add new" from the Home menu. Follow the instructions of your mobile application.

MyHarvia:



MyHarvia:



3.2.3. MyHarvia main view

1. Device menu
2. Device settings
3. Timed start
4. Week clock
5. Adjusting sauna temperature
6. Current sauna temperature
7. Target temperature
8. Steamer ON / OFF
9. Adjusting the steamer
10. Functions ON / OFF
11. Devices
12. User profile and settings
13. Status / Error messages

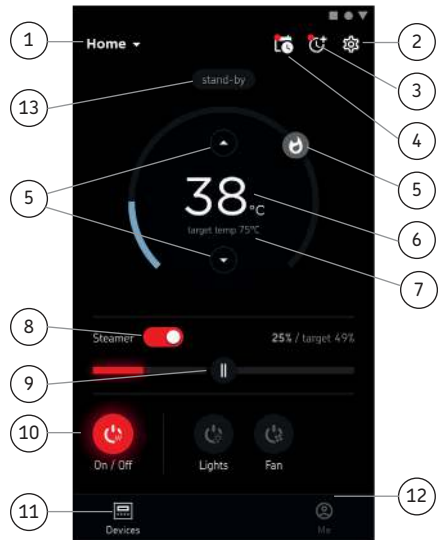
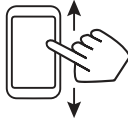

EN

Note! Available buttons depend on the features of the controlled device.

TROUBLESHOOTING

EN

STATUS MESSAGES		
SAFE	Safety switch circuit is open	Remove the object from atop the safety switch
rEst	Pause time active	-
rc on	Remote control activated	-

Table 2a. Status messages

If an error occurs, the heater and/or steamer power will cut off and the control panel will show an error message E(number), which helps troubleshooting the cause for the error. **All service operations must be done by professional maintenance personnel!**





ERROR MESSAGES		
	Description	Remedy
E1	Temperature sensor's measuring circuit broken.	Check the red and yellow wires to the temperature sensor and their connections for faults.
E2	Temperature sensor's measuring circuit short-circuited.	Check the red and yellow wires to the temperature sensor and their connections for faults.
E3	Overheat protector's measuring circuit broken.	Press the overheat protector's reset button. Check the blue and white wires to the temperature sensor and their connections for faults.
E6	Humidity sensor's temperature measuring component failure.	Check the brown and blue wires to the humidity sensor and their connections for faults. Replace the sensor.
E7	Humidity sensor's humidity measuring component failure.	Check the brown and blue wires to the humidity sensor and their connections for faults. Replace the sensor.
E8	Humidity sensor's humidity measuring circuit broken.	Check the brown and blue wires to the humidity sensor and their connections for faults.
E9	Connection failure between the control panel and the power unit.	Check the cable and the connectors.
	Water level low or steamer's overheat protector engaged. Water level warning light blinks.	Add water (manual filling models) or check the water supply (automatic filling models). Check the steamer's overheat protector. See the steamer's or Combi heater's manual for more instructions and safety information.
	WiFi indicator light is off	WiFi connection is off in the S-CO setup menu.
	WiFi indicator light is on	WiFi connection is on. Connections to the router and MyHarvia cloud are working.
	WiFi indicator light flashes 3 times in a row	WiFi connection is on, but connection to MyHarvia cloud fails. Check your internet connection. Try restarting your router.
	WiFi indicator light flashes every 5 seconds	The Wi-Fi connection is on, but the wifi connection between the control panel and the router fails. Try fixing the connection by turning off and on the WiFi connection in the control panel S-CO setup menu.

Table 2b. Error messages

FACTORY RESET

Control panel disfunction: In case no other means help, it is recommended to restore the factory settings. Instructions for restoring factory settings can also be found in the application..

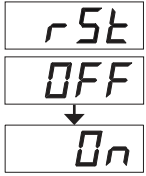
EN

	When the control panel is in standby mode, press and hold the heater, lights, and fan buttons for 5 seconds.
	Status message rSt OFF is displayed. Press + to change reset status to On
	Press the MENU to perform factory reset

FREQUENTLY ASKED QUESTIONS



DONNÉES TECHNIQUES

Panneau de commande Xenio WiFi (CX001WIFI)		x	
Application mobile MyHarvia		(x)	
		Appareils compatibles	
		CX170-U1-15-XW CX170-U3-15-XW CX30-U1-U3-XW CX45-U1-U3-XW	CX30C-U1-XW CX30C-U3-XW
Plage de réglage de la température	40 - 90 °C / 104 - 194 °F	x (x)	x (x)
Plage de réglage de l'humidité	20-80 rH		x (x)
Durée de fonctionnement	1h	x	x
Commande de l'éclairage	Bouton MARCHE/ARRÊT	x (x)	x (x)
	Automatisation : activation au démarrage du poêle	(x)	(x)
Commande du ventilateur	Bouton MARCHE/ARRÊT	x (x)	x (x)
	Automatisation : activation à l'arrêt du poêle	(x)	(x)
Plage de réglage de démarrage différé	De 0 à 12 h	x	x
	- Pour une chauffe - Selon le calendrier	(x)	(x)
Programmation hebdomadaire	-Max. 8 programmes	(x)	(x)
Option pour le dispositif de sécurité	Commutateur de sécurité (optionnel)	x	x
Sélection du fuseau horaire	Yes	(x)	(x)
Sélection de l'heure d'été	Yes	(x)	(x)
Panneau de commande Xenio WiFi (CX001WIFI)			
Dimensions (mm)	85 x 24 x 110		
Connectique	4 broches : +12 VCC, MASSE, RS485 A+B		
Alimentation	12-24 VCC		
Consommation d'énergie	Maximale 2 W, moyenne 600 mW		
Bande de fréquence WiFi	2,4 GHz		
Conditions de stockage	-25-70°C / -4 - 158 °F		
Température ambiante	0-70°C / 32 - 158 °F		
Humidité de l'air	Max 99 %, sans condensation		
Dimensions pour l'orifice de montage affleurant	67 x 96 mm / 2.6 x 3.8 inch		
Compatibilité de la télécommande Harvia Xenio WiFi CX004WIFI			
<p>Veillez vérifier le numéro de série du produit. Si le numéro de série du produit est supérieur à celui présenté dans le tableau, le produit est compatible Xenio WiFi et MyHarvia.</p>			
Numéros d'article	Numéro de série		
CX30-U1-U3 CX45-U1-U3 CX30C-U1 CX30C-U3 CX1502083-15	SN PU: 2034xxxxxx (Par exemple: SN PU: 2034000001)		
CX1502401-15	SN PU: 2036xxxxxx (Par exemple: SN PU: 2036000001)		

Table 1a. Données techniques, Panneau de commande Xenio WiFi / Application mobile MyHarvia

Le panneau de commande Harvia Xenio WiFi est conçu pour commander les appareils pour saunas Harvia : centre de contrôle, poêle électrique ou poêle combiné. Le panneau de commande permet également de commander des accessoires tels que l'éclairage et la ventilation du sauna. La possibilité de commander des accessoires dépend des options de connexion de l'appareil commandé. Le panneau de commande Xenio WiFi peut uniquement être connecté aux produits Harvia compatibles. Consulter le manuel de l'appareil commandé pour obtenir des informations plus spécifiques à celui-ci.

Le panneau de commande Xenio WiFi peut être piloté à l'aide de l'application mobile MyHarvia. L'application mobile permet, par exemple, de consulter l'état du poêle, la température du sauna et le temps de chauffe restant n'importe, où à tout moment.

1. INSTRUCTIONS D'INSTALLATION

Le panneau de commande est étanche aux éclaboussures et présente une faible tension de fonctionnement. Le panneau peut être installé dans la salle de bain, le dressing ou la pièce de vie. Si le panneau est installé dans le sauna, il doit se trouver à la distance de sécurité minimale du poêle et à une hauteur maximale d'un mètre (1 m) par rapport au sol. Il est possible de faire passer le câble de données dans le conduit prévu à cet effet (\varnothing 30 mm) dans la structure du mur afin de le masquer ; sinon, il doit être installé sur le mur. Si le panneau de commande est exposé aux éclaboussures d'eau, un montage affleurant est recommandé. Le panneau de commande Xenio existant peut être remplacé par un panneau Xenio WiFi sans électricien.

» Voir les *Installation du panneau de commande figure 2.*

Installer le panneau de commande à un emplacement présentant une bonne connexion WiFi.

Pour vérifier que la connexion WiFi est adaptée avec un téléphone :e

- » Désactiver les données mobiles sur le téléphone.
- » Activer le WiFi sur le téléphone.
- » La connexion WiFi à l'emplacement d'installation est adaptée si celle sur le téléphone est bonne et que les autres applications nécessitant un transfert de données fonctionnent correctement.

Si la connexion n'est pas adaptée :

- » Essayer un autre emplacement.
- » Si possible, déplacer la station de base WiFi afin d'améliorer la connexion au panneau de commande Xenio WiFi.

La structure et les matériaux du bâtiment, un montage affleurant et d'autres problèmes similaires peuvent nuire à la qualité de la connexion WiFi.

Astuce ! Il est possible d'utiliser un répéteur WiFi pour améliorer la couverture du réseau.

INSTALLATION DU PANNEAU DE COMMANDE

- A) Montage en saillie
- B) Montage affleurant

1. Passer le câble de données à travers le trou de la plaque arrière.
2. Fixer la plaque arrière à un mur avec des vis arrière.
3. Pousser le câble de données dans le connecteur
4. Presser la plaque avant dans la plaque

FR

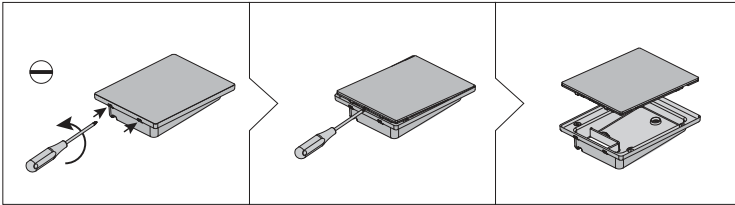

A

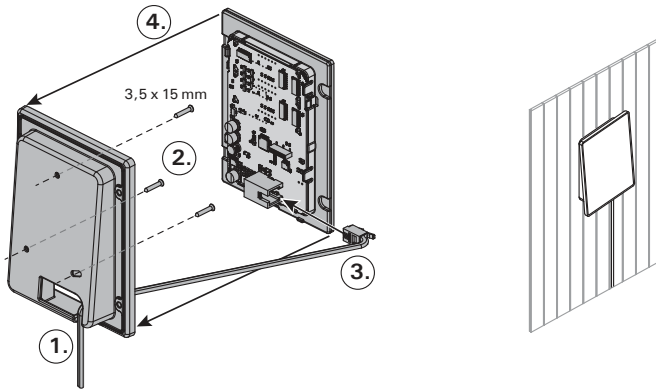

B

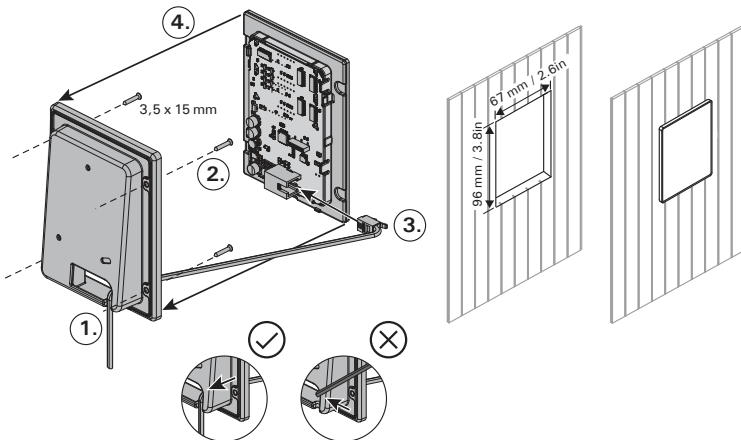
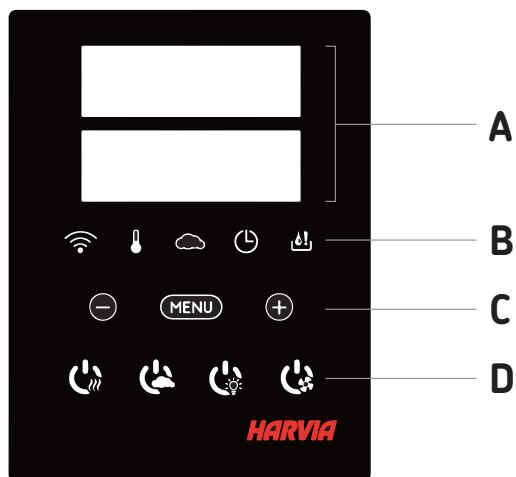













Figure 2.

2. TÉMOINS LUMINEUX ET BOUTONS DU PANNEAU DE COMMANDE



FR

A	B	C	D
Écran	Témoins Lumineux	Menu Et Boutons De Navigation	Boutons De Commande
			 
Connexion Wifi	Température	Humidité	Durée De Fonctionnement Avertissement De Niveau D'eau
			
Diminution De La Valeur*	Changement De Mode	Augmentation De La Valeur*	* Maintenir enfoncé pour accélérer la modification de valeur.
			
Poêle I/O	L'évaporateur I/O	L'éclairage I/O	Ventilateur I/O

Remarque ! Les boutons disponibles dépendent des fonctionnalités de l'appareil commandé.

3. INSTRUCTIONS D'UTILISATION

Utilisation du poêle et de l'évaporateur

Lorsque l'appareil est raccordé à la source d'alimentation et que le commutateur principal (» *Composants du système*) est activé, le centre de contrôle est en mode veille et prêt à l'emploi. Le rétroéclairage des boutons d'E/S s'allume sur le panneau de commande. (Appareil = bloc d'alimentation/poêle Harvia XE)

FR

Démarrage du poêle et/ou de l'évaporateur :

Il est possible de démarrer et d'éteindre le poêle et l'évaporateur de façon indépendante.



Pour démarrer le poêle, appuyer sur le bouton d'E/S du poêle sur le panneau de commande.



Pour démarrer l'évaporateur, appuyer sur le bouton d'E/S de l'évaporateur sur le panneau de commande.

Quand le poêle et/ou l'évaporateur démarre, l'affichage indique les valeurs réglées précédemment pendant cinq secondes. Les valeurs affichées (température/humidité/durée de fonctionnement) varient selon les appareils démarrés. Une fois la température et/ou l'humidité souhaitée atteinte dans le sauna, les éléments chauffants sont éteints automatiquement. Pour maintenir la température et/ou l'humidité souhaitée, le centre de contrôle démarre et arrête régulièrement les éléments chauffants. Si le rendement du poêle est adéquat et que le sauna a été monté correctement, celui-ci atteint la température souhaitée en moins d'une heure.

Arrêt du poêle et/ou de l'évaporateur :

Le poêle et/ou l'évaporateur s'éteint et le centre de contrôle passe en mode veille quand :

- le bouton d'E/S est actionné,
- la durée de fonctionnement est écoulée ou
- une erreur survient.

Si le récipient d'eau est vide, l'évaporateur s'éteint, le témoin d'avertissement de niveau d'eau clignote et l'affichage indique le message « OFF ». Si le capteur de niveau d'eau subit une défaillance, la sécurité-surchauffe de l'évaporateur se déclenche, le témoin d'avertissement de niveau d'eau clignote et l'affichage indique le message « OFF » (» Messages d'erreur).

REMARQUE ! Il est essentiel de s'assurer que le centre de contrôle a coupé l'alimentation du poêle une fois la durée de fonctionnement écoulée, au terme de la déshumidification ou après que le poêle ait été arrêté manuellement.

Modification des réglages :

La structure du menu de réglages et la modification des réglages sont illustrées dans les figures 3a et 3b. Les valeurs de température et d'humidité programmées et les valeurs de tous les autres réglages sont stockées en mémoire et s'appliquent également au démarrage suivant des appareils.

Remarque ! La valeur d'humidité détermine la température maximale dans le sauna. La somme des valeurs de température et d'humidité peut s'élever à 140 maximum (température 60 °C + humidité 80 Hr) et ce, pour des raisons de sécurité. Si l'évaporateur est activé et qu'on essaye de régler la température sur une valeur trop élevée, la valeur d'humidité clignote sur l'affichage.

Utilisation d'accessoires

L'éclairage et la ventilation peuvent être activés et désactivés indépendamment des autres fonctions.

Éclairage

L'éclairage du sauna peut être câblé de manière à être commandé depuis le panneau de commande. (Maximum 100 W.)



Pour activer/désactiver l'éclairage, appuyer sur le bouton du panneau de commande.

Ventilation

Si un ventilateur est installé dans le sauna, il peut être raccordé au centre de contrôle et être commandé depuis le panneau de commande.



Pour démarrer/arrêter le ventilateur, appuyer sur le bouton du panneau de commande.

Commutateur de sécurité

Un commutateur de sécurité (par ex. Harvia SFE) est un dispositif intégré dans le poêle ou installé au-dessus qui empêche le poêle de chauffer, par exemple si une serviette (ou tout autre objet pouvant déclencher un incendie) est posée dessus. **Voir les » *Instructions d'installation et d'utilisation de l'interrupteur de sécurité de sauna***

Remarque ! Le raccordement de commutateur de sécurité peut uniquement être réalisé par un électricien.

Télécommande

Pour commander à distance la puissance du poêle, le centre de contrôle peut être équipé d'une télécommande de marche/arrêt (par ex. immotique) (» *Composants du système*) (» 4. *Commande à distance*).

Verrouillage du panneau de commande



Appuyer sur les boutons du poêle et de l'éclairage pendant trois secondes.



L'indication -CL- apparaît sur l'affichage. Le verrouillage du panneau ne peut être activé qu'en mode veille. Le verrouillage du panneau empêche également tout démarrage à distance.

RÉGLAGES DE BASE



Mode de base (poêle et évaporateur en marche)

La ligne supérieure indique la température du sauna. La ligne inférieure indique le niveau d'humidité (ou la durée de fonctionnement restante si l'évaporateur n'est pas activé).



Appuyer sur le bouton MENU pour ouvrir le menu de réglages.



Température du sauna (indiquée si le poêle est activé)

L'affichage indique le réglage de température du sauna. Le témoin lumineux de température clignote.

- Modifier le réglage sur la température souhaitée avec les boutons - et +.
- La somme des valeurs de température et d'humidité peut s'élever à 140 maximum



Appuyer sur le bouton MENU pour accéder au réglage suivant.



Niveau d'humidité du sauna (indiqué si l'évaporateur est activé)

Modifier le réglage sur l'humidité souhaitée avec les boutons (-) et (+) buttons.

- L'affichage indique le réglage d'humidité du sauna. Le témoin lumineux d'humidité clignote.
- La somme des valeurs de température et d'humidité peut s'élever à 140 maximum



Appuyer sur le bouton MENU pour accéder au réglage suivant.



Durée de fonctionnement restante

Appuyer sur les boutons (-) et (+) pour ajuster la durée de fonctionnement restante.

Exemple : le poêle fonctionnera pendant 40 minutes.



Durée de pré-programmation (mise en route programmée)

- Appuyer sur le bouton (+) jusqu'à dépasser la durée de fonctionnement maximale (1h). Les témoins lumineux de température et d'humidité s'éteignent. Le symbole de durée de pré-programmation clignote sur l'écran.
- Sélectionner la durée de pré-programmation souhaitée avec les boutons (-) et (+). La durée change par paliers de 10 minutes.

Exemple : le poêle démarrera au bout de 10 minutes.



Appuyer sur le bouton MENU pour quitter.



Mode de base (écoulement de la durée de pré-programmation, poêle et évaporateur éteints) Le décompte de la durée de pré-programmation restante s'affiche jusqu'à zéro, après quoi les appareils activés (poêle et/ou évaporateur) sont démarrés. La ligne inférieure indique la durée de pré-programmation restante.

FR

RÉGLAGES SUPPLÉMENTAIRES



Veille du centre de contrôle

Le rétroéclairage des boutons d'E/S s'allume sur le panneau de commande.



Ouvrir le menu de réglages en appuyant simultanément sur les boutons **(-)**, **(MENU)** et **(+)**. **Maintenir la pression pendant 5 secondes.**
Remarque ! Les boutons ne sont pas allumés lorsque le centre de contrôle se trouve en mode veille.

5-00

SAFE

On

OFF

Réglage de la commande à distance

Le réglage de commande à distance peut être modifié avec les boutons **(+)** et **(-)**. (Pour plus d'informations, voir la section 4. *Commande à distance*).

"SAFE" (Télécommande activée avec commutateur de sécurité)

"On" (Télécommande activée sans commutateur de sécurité)

"OFF" (Commande à distance désactivée).



Toujours s'assurer de l'absence d'objets sur le poêle ou à proximité avant de le démarrer.

» **Confirmer la sélection avec le bouton MENU.**

HEAT

CO

Choisir de commander à distance le poêle (**HEAT**) ou l'appareil combiné (=poêle et évaporateur, **CO**). Le réglage peut être modifié avec les boutons **(+)** et **(-)**.

» **Confirmer la sélection avec le bouton MENU.**

REST

On

OFF

Réglage du temps de pause (6 h)

Activer ou désactiver la fonction de temps de pause avec les boutons **(+)** et **(-)**. Le temps de pause doit être activé si le centre de contrôle est démarré à distance par un programme automatisé (interrupteur horaire hebdomadaire, par exemple).



Appuyer sur le bouton MENU pour accéder au réglage suivant.

5-04

OFF

On

-40-

0:45



L'intervalle de déshumidification du sauna est en cours.

Intervalle de déshumidification du sauna**

L'intervalle de déshumidification du sauna peut être activé (**On**) ou désactivé (**OFF**)*. L'intervalle commence à l'arrêt des appareils via les boutons d'E/S ou après écoulement de la durée de fonctionnement réglée.

Pendant l'intervalle :







- Le poêle est en marche.
- La température du sauna est réglée sur 40 °C.
- Si un ventilateur est raccordé au centre de contrôle, il est également en marche.

La longueur de l'intervalle est de 45 minutes. Une fois la durée écoulée, les appareils s'éteignent automatiquement. L'intervalle peut également être arrêté manuellement à tout moment en appuyant sur le bouton d'E/S. La déshumidification permet de maintenir le sauna en bon état. (plus d'informations » 4. *Commande à distance*).

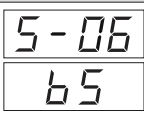
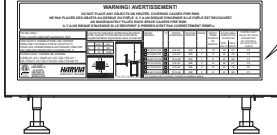

Appuyer sur le bouton MENU pour accéder au réglage suivant.

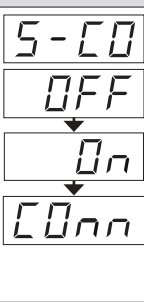
** Remarque ! Les fonctions disponibles dépendent de la fonctionnalité de l'appareil commandé.

	<p>Unité de température Le réglage peut être modifié avec les boutons \oplus et \ominus. CELS (Celsius) FAHr (Fahrenheit)</p>
	<p>Appuyer sur le bouton MENU pour accéder au réglage suivant.</p>
	<p>Classe du poêle Modifier le réglage avec les boutons \oplus et \ominus. Consulter la classe appropriée sur l'étiquette signalétique du poêle, sous « réglages de classe du centre de contrôle ».</p>
<div style="display: flex; align-items: center;"> <div style="text-align: center; margin-right: 20px;"> <p>L'ÉTIQUETTE SIGNALÉTIQUE</p>  </div> <div style="border: 1px solid black; padding: 10px; border-radius: 10px; width: 300px;"> <p>PARAMÈTRES DE CONTRÔLE DE QUALITÉ DE L'UNITÉ: C2 (PAR EXEMPLE)</p> </div> <div style="margin-left: 20px;"> <p>Toutes classes de poêles : A1, A2, A3, A4, A5 B1 (défaut), B2, B3, B4, B5 C1, C2, C3, C4, C5 D1, D2, D3, D4, D5 E1, E2, E3, E4, E5, E6</p> </div> </div>	
	<p>Appuyer sur le bouton MENU pour accéder au réglage suivant.</p>
	<p>Connexion WIFI Connecter le panneau de commande au réseau WiFi à l'aide de l'application MyHarvia. Modifier le réglage avec les boutons \oplus et \ominus. Pour obtenir des instructions plus détaillées, consulter l'application MyHarvia.</p> <p>OFF > La connexion WiFi est désactivée (le témoin lumineux de WiFi sur le panneau de commande est éteint). On > La connexion WiFi est activée (le témoin lumineux de WiFi est allumé sur le panneau de commande). Conn > Le mode connexion est actif.</p>
	<p>Appuyer sur le bouton MENU. Le centre de contrôle passe en mode veille.</p>

* Réglage d'usine

Figure 3b. Structure du menu de réglages, réglages supplémentaires.

4. COMMANDE À DISTANCE



Toujours vérifier le sauna et les abords du poêle avant que l'appareil ne soit placé en mode veille par commande à distance ou programmation.

Commande à distance avec le commutateur de sécurité: Le poêle peut être démarré à distance si le circuit du commutateur de sécurité est fermé. Si le circuit est ouvert, l'indication « SAFE » apparaît et le poêle ne démarre pas

Durée de pré-programmation: Si le centre de contrôle fait l'objet d'une temporisation, il ne peut pas être piloté avec une télécommande. Une fois la temporisation écoulée et le poêle démarré, il peut être arrêté avec une télécommande.

Déshumidification : Si le poêle est arrêté à distance et que la déshumidification est activée, celle-ci démarre et ne peut pas être arrêtée à distance. Si la déshumidification est en cours et qu'un commutateur de sécurité est utilisé, le poêle peut être démarré à distance. Si un commutateur de porte est utilisé, le poêle ne peut pas être démarré à distance car le mode de commande à distance doit être réactivé en appuyant pendant trois secondes sur le bouton du poêle figurant sur le centre de contrôle.



Mode d'économie d'énergie: si aucun bouton n'est actionné pendant 30 minutes, le mode d'économie d'énergie est activé. Seul le bouton du poêle (et « rc on » si le mode de commande à distance est actif) est allumé.

Temps de pause: Quand le poêle est éteint, le message d'état **rEst** apparaît sur l'affichage du panneau de commande. Cette fonction empêche le démarrage automatique du poêle pendant un démarrage différé ou une programmation hebdomadaire **si moins de 6 heures se sont écoulées depuis son dernier arrêt.**



FOTA (Firmware Over the Air)

Le panneau de commande Xenio WiFi est dotée d'une fonctionnalité qui télécharge automatiquement le dernier micrologiciel.

5. APPLICATION MOBILE MYHARVIA

MyHarvia est une application mobile qui permet de piloter à distance les fonctions du panneau de commande Xenio WiFi. Elle permet ainsi d'effectuer les opérations suivantes :

- Démarrer et arrêter le poêle
- Activer et désactiver les accessoires (éclairage, ventilation)
- Régler et surveiller la température du sauna
- Régler et surveiller l'humidité du sauna (modèles combi).
- Consulter les informations relatives à l'état du poêle.
- Régler un démarrage différé.

FR

Il est possible de connecter un nombre illimité d'appareils à l'application MyHarvia. L'application mobile permet de commander plusieurs saunas via le panneau de commande Xenio WiFi, par exemple, un dans sa résidence principale et l'autre dans sa résidence secondaire.

Installation de l'application MyHarvia

1. Télécharger l'application MyHarvia dans la boutique d'applications (Google Play/App Store)
2. Créer et enregistrer un compte MyHarvia
3. Se connecter à son compte MyHarvia

Remarque ! MyHarvia n'est pas disponible en téléchargement dans tous les pays du fait de restrictions locales.

Établissement de la connexion entre MyHarvia et le panneau de commande Xenio WiFi

- Le premier appareil est installé dès la connexion au compte. Suivre les instructions de l'application mobile.
- Il est possible d'associer ultérieurement d'autres appareils en sélectionnant « + Add new » (Ajouter nouveau) dans le menu Home (Accueil). Suivre les instructions de l'application mobile.

MyHarvia:



MyHarvia:



3.2.3. Vue principale de MyHarvia

1. Menu de l'appareil
2. Réglages de l'appareil
3. Démarrage différé
4. Programmation hebdomadaire
5. Ajustement de la température du sauna
6. Température actuelle du sauna
7. Température cible
8. MARCHE/ARRÊT de l'évaporateur
9. Ajustement de l'évaporateur
10. Activation/désactivation des fonctions
11. Appareils
12. Réglages et profil utilisateur
13. Messages d'état/d'erreur

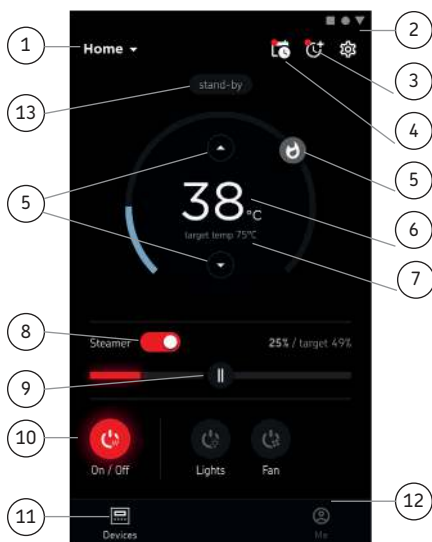
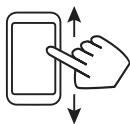

FR

Remarque ! Les boutons disponibles dépendent des fonctionnalités de l'appareil commandé.

DÉPANNAGE

MESSAGES D'ÉTAT		
SAFE	Le circuit du commutateur de sécurité est ouvert	Retirer l'objet placé sur le commutateur de sécurité
rEst	Temps de pause actif	-
rc on	Commande à distance activée	-

Tableau 2a. Messages d'état.

FR

Si une erreur se produit, le poêle et/ou l'évaporateur est mis hors tension et le panneau de commande affiche un message d'erreur E (numéro), ce qui permet d'identifier la cause de cette erreur. **Toutes les opérations d'entretien doivent être réalisées par un professionnel de la maintenance !**





MESSAGES D'ERREUR		
	Description	Solution
E1	Circuit de mesure du capteur de température coupé.	Vérifier si les fils rouge et jaune du capteur de température et leurs connexions ne présentent pas de défauts.
E2	Circuit de mesure du capteur de température en court-circuit.	Vérifier si les fils rouge et jaune du capteur de température et leurs connexions ne présentent pas de défauts.
E3	Circuit de mesure de la sécurité-surchauffe coupé.	Appuyer sur le bouton de réinitialisation de la sécurité-surchauffe. Vérifier si les fils bleu et blanc du capteur de température et leurs connexions ne présentent pas de défauts.
E6	Défaillance du composant de mesure de température du capteur d'humidité.	Vérifier si les fils marron et bleu du capteur d'humidité et leurs connexions ne présentent pas de défauts. Remplacer le capteur.
E7	Défaillance du composant de mesure d'humidité du capteur d'humidité.	Vérifier si les fils marron et bleu du capteur d'humidité et leurs connexions ne présentent pas de défauts. Remplacer le capteur.
E8	Circuit de mesure d'humidité du capteur d'humidité coupé.	Vérifier si les fils marron et bleu du capteur d'humidité et leurs connexions ne présentent pas de défauts.
E9	Défaillance de la connexion entre le panneau de commande et le bloc d'alimentation.	Vérifier le câble et les connecteurs.
	Niveau d'eau bas ou la sécurité-surchauffe de l'évaporateur s'est déclenchée. Le témoin d'avertissement de niveau d'eau clignote.	Ajouter de l'eau (modèles à remplissage manuel) ou vérifier l'alimentation en eau (modèles à remplissage automatique). Vérifier la sécurité-surchauffe de l'évaporateur. Consulter le manuel de l'évaporateur ou du poêle Combi pour obtenir d'autres instructions et informations de sécurité.
	Le voyant Wi-Fi est éteint	La connexion WiFi est désactivée dans le menu de configuration S-CO
	Le voyant Wi-Fi est allumé	La connexion Wi-Fi est activée. Les connexions au routeur et au cloud MyHarvia fonctionnent.
	Le voyant WiFi clignote 3 fois de suite	La connexion Wi-Fi est activée, mais la connexion au cloud MyHarvia échoue. Vérifiez votre connexion internet. Essayez de redémarrer votre routeur.
	Le voyant WiFi clignote toutes les 5 secondes	La connexion Wi-Fi est activée, mais la connexion Wi-Fi entre le panneau de commande et le routeur échoue. Essayez de réparer la connexion en éteignant et en rallumant la connexion WiFi dans le menu de configuration S-CO du panneau de commande.

Table 2b. Error messages

RÉINITIALISATION AUX VALEURS D'USINE

Dysfonctionnement du panneau de commande : Si rien d'autre ne permet de résoudre le problème, il est recommandé de rétablir les réglages d'usine. Les instructions de restauration des réglages d'usine sont également disponibles dans l'application.

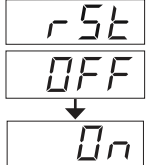
	Quand le panneau de commande se trouve en mode veille, appuyer sur les boutons du poêle, de l'éclairage et du ventilateur pendant 5 secondes.
	Le message d'état rSt OFF (Réinitialisation - Désactivée) s'affiche. Appuyer sur (+) pour changer l'état de la réinitialisation en On (Activée)
	Appuyer sur le bouton MENU pour procéder à la réinitialisation aux valeurs d'usine

FR

FOIRE AUX QUESTIONS



GUARANTEE

- The manufacturer gives a one year guarantee for this control unit. The guarantee starts from the date of purchase and includes all the parts of the control unit.
- The guarantee covers faults from the manufacture and material only. The guarantee includes a supply of spare parts by the manufacturer or importer after the faulty parts have been returned. Replacing any parts in the control unit does not extend the original guarantee period of one year.
- The guarantee does not cover defects caused by normal wear and tear, defects caused by improper installation, poor maintenance or failure to follow the manufacturer's instructions for installation, use and care, or alterations made to the product. The guarantee is void if the control unit is used improperly. The guarantee does not cover delivery costs of the faulty part or repair costs on the field. If the control unit is returned to the manufacturer or importer within five years from the date of purchase, the importer will provide free repair work, but may charge for spare parts if the one-year guarantee has expired.
- The guarantee is void if installation and wiring has not been carried out by licensed electrician or authorized and licensed service representative. Please not that the installers signature is needed below.
- The guarantee is void if the information below is not filled out and returned to the manufacturer or importer within 15 days of purchase. The guarantee applies only to the first installation of the product and to the original purchaser.

GARANTIE

- Le fabricant assure une garantie d'un an pour ce centre de contrôle. La garantie court à partir de la date d'achat et concerne tous les composants du centre de contrôle.
- La garantie couvre uniquement les défauts de fabrication et de matériau. La garantie comprend l'échange des pièces défectueuses contre de nouvelles pièces fournies par le fabricant ou l'importateur une fois que les pièces défectueuses lui ont été renvoyées. Le remplacement des pièces du centre de contrôle ne prolonge pas la période de garantie au-delà de l'année d'origine.
- La garantie ne couvre pas les défaillances provoquées par l'usure normale, une installation incorrecte, un mauvais entretien, le non-respect des instructions d'installation, d'utilisation et d'entretien fournies par le fabricant ou les modifications apportées au produit. La garantie est annulée si le centre de contrôle est utilisé de façon incorrecte. La garantie ne couvre ni les frais de livraison de la pièce défectueuse ni les frais de réparation sur place. Si le centre de contrôle est renvoyé au fabricant ou à l'importateur dans un délai de cinq ans à partir de la date d'achat, l'importateur fournira une réparation gratuite, mais facturera les pièces si la garantie d'un an est arrivée à expiration.
- La garantie est annulée si l'installation et le câblage n'ont pas été effectués par un électricien agréé ou un représentant agréé autorisé. Veuillez noter que la signature de l'installateur doit être apposée ci-dessous.
- La garantie est annulée si le formulaire ci-dessous n'est pas rempli et renvoyé au fabricant ou à l'importateur dans les 15 jours suivant l'achat. La garantie s'applique uniquement à la première installation du produit et à l'acheteur d'origine.

Harvia control unit model/

Modèle de centre de contrôle Harvia

Model number/Numéro de modèle

Date of purchase/Date d'achat

Original purchaser/Acheteur d'origine

Address/Adresse

Purchased from/Acheté chez

Date of electrical installation/

Date de l'installation électrique

Signature of the installer/

Signature de l'installateur

License number/Numéro de licence



Harvia US Inc.
32282 Seneca Trail
Renick, WV 24966
+1 304-497-3991

Sauna Specialiste Inc.
Desserte Nord Autoroute 440 O
Laval, Quebec, H7L 3W3
Toll free: 1 855-689-2422